

шурупы **j30**, снаружи совместить отверстия ручек **c158** с резьбой шурупов и завернуть шурупы **j30** пользуясь крестообразной отверткой удерживая ручки.

5.23 Вставить ящики выдвижные на направляющие **w45** в корпус тумбы между стенками средними **3** и **4** в соответствии с **рисунком 3**.

5.24 Положить двери **6** и **18** фасадной поверхностью вниз на ровную поверхность. Закрепить на дверях петли шарнирные **a2**, пользуясь крестообразной отверткой (**см.рис.3**).

5.25 Навесить двери на корпус тумбы, совместив петли шарнирные **a2** с направляющими петель **b1** (**см.рис.3**). При необходимости отрегулировать положение дверей вращая регулировочные винты, как показано на **рисунке 3**.

5.26 К боковой левой кромке на двери **6** у верхнего и нижнего углов шурупами **p83** закрепить наклейки декоративные **I28°** и **I28°**, пользуясь плоской отверткой, как показано на **рисунке 3**.

5.27 К боковой правой кромке на двери **18** у верхнего и нижнего углов шурупами **p83** закрепить наклейки декоративные **I28°** и **I28°**, пользуясь плоской отверткой, как показано на **рисунке 3**.

5.28 В отверстия диаметром **5 мм** на внутренних поверхностях дверей **6** и **18** вставить шурупы **j30**, снаружи совместить отверстия ручек **c158** с резьбой шурупов и завернуть шурупы **j30** пользуясь крестообразной отверткой удерживая ручки.

5.29 Установить полки вкладные **12** на полкодержатели **d1**.

6 Рекомендации по эксплуатации и обслуживанию

Качество и комплектность изделия рекомендуется проверять в магазине при покупке в распакованном виде. Сборка изделия должна производиться в порядке, изложенном в настоящей инструкции. В процессе эксплуатации изделий необходимо периодически затягивать ослабленные винтовые соединения, а также эксцентриковые стяжки.

В случае установки изделий мебели в непосредственной близости от нагревательных и отопительных приборов их поверхности во время эксплуатации должны быть защищены от нагрева. Температура нагрева элементов мебели не должна превышать $+40^{\circ}\text{C}$.

В случае необходимости перемещения изделия по квартире перед его перестановкой, необходимо полностью освободить его от груза. Во избежание поломки имеющихся опор передвигать изделие приподнимая изделие над уровнем пола.

Удаление пыли с изделий следует производить слегка влажной мягкой салфеткой. Во избежание коробления деталей и изменения цвета изделия следует избегать установки мебели на прямых солнечных лучах.

При эксплуатации мебельной продукции необходимо исключить попадание воды и иных жидкостей на элементы изделий мебели.

При эксплуатации изделий набора ЗАПРЕЩАЕТСЯ:

- в процессе сборки и эксплуатации изделий набора становиться ногами на верхние щиты, полки, спинки кровати и ламели основы матрасной;
- применять химические чистящие средства для уборки мебели.

Гарантии изготовителя

1. Гарантийный срок эксплуатации изделия - 24 месяца со дня продажи магазином. В период гарантийного срока изготовитель гарантирует ремонт изделий или их замену, если потребителем не нарушены правила эксплуатации.

2. Претензии предъявляются потребителем непосредственно в торгующую организацию, в которой была приобретена мебель, предъявив настоящую "Инструкцию по сборке" и копию товарного чека.

3. Изделие **Тумба ЖКОМ 2d4s**, входящее в состав набора мебели "ИНДИАНА", соответствует требованиям ТР ТС 025/2012.

4. Срок службы мебели - 5 лет.

5. Предприятие-изготовитель оставляет за собой право вносить изменения в конструкцию изделия, не ухудшая его конструктивные и эксплуатационные характеристики.

Инструкция по сборке

Набор мебели "ИНДИАНА"

Тумба ЖКОМ 2d4s

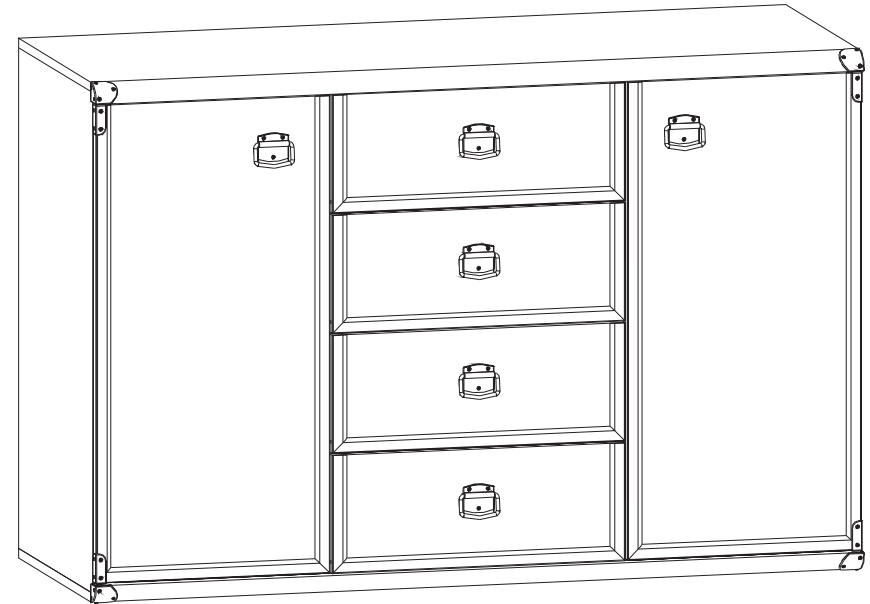

Дата изготовления

Штамп ОТК

Дата продажи

Штамп магазина

ИООО "БРВ-Брест"

Республика Беларусь, г. Брест, ул. Янки Купалы, 1В-1, каб. 216
тел/факс (+375162) 27-89-04



BLACK RED WHITE

Настоящая "Инструкция по сборке" распространяется на изделие **Тумба ЖКОМ 2d4s**, входящее в состав набора мебели «ИНДИАНА» и содержит указания, необходимые для **правильной и безопасной** сборки и эксплуатации изделия.

1 Назначение изделия

1.1 Изделия, входящие в состав набора мебели «ИНДИАНА» предназначены для оборудования интерьера жилых комнат в помещениях с относительной влажностью воздуха от 45 до 70%.

1.2 Изделия набора гармонично вписываются в интерьер помещения и создают ощущение уюта и комфорта.

2 Общий вид и габаритные размеры изделия

Тумба ЖКОМ 2d4s



Рис. 1



Регулировка двери

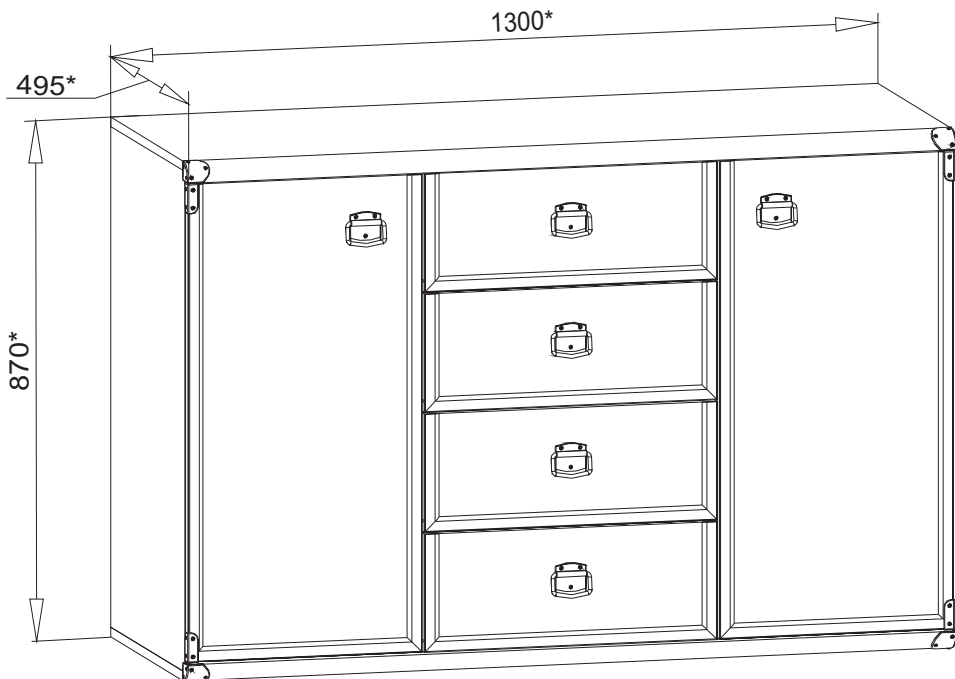
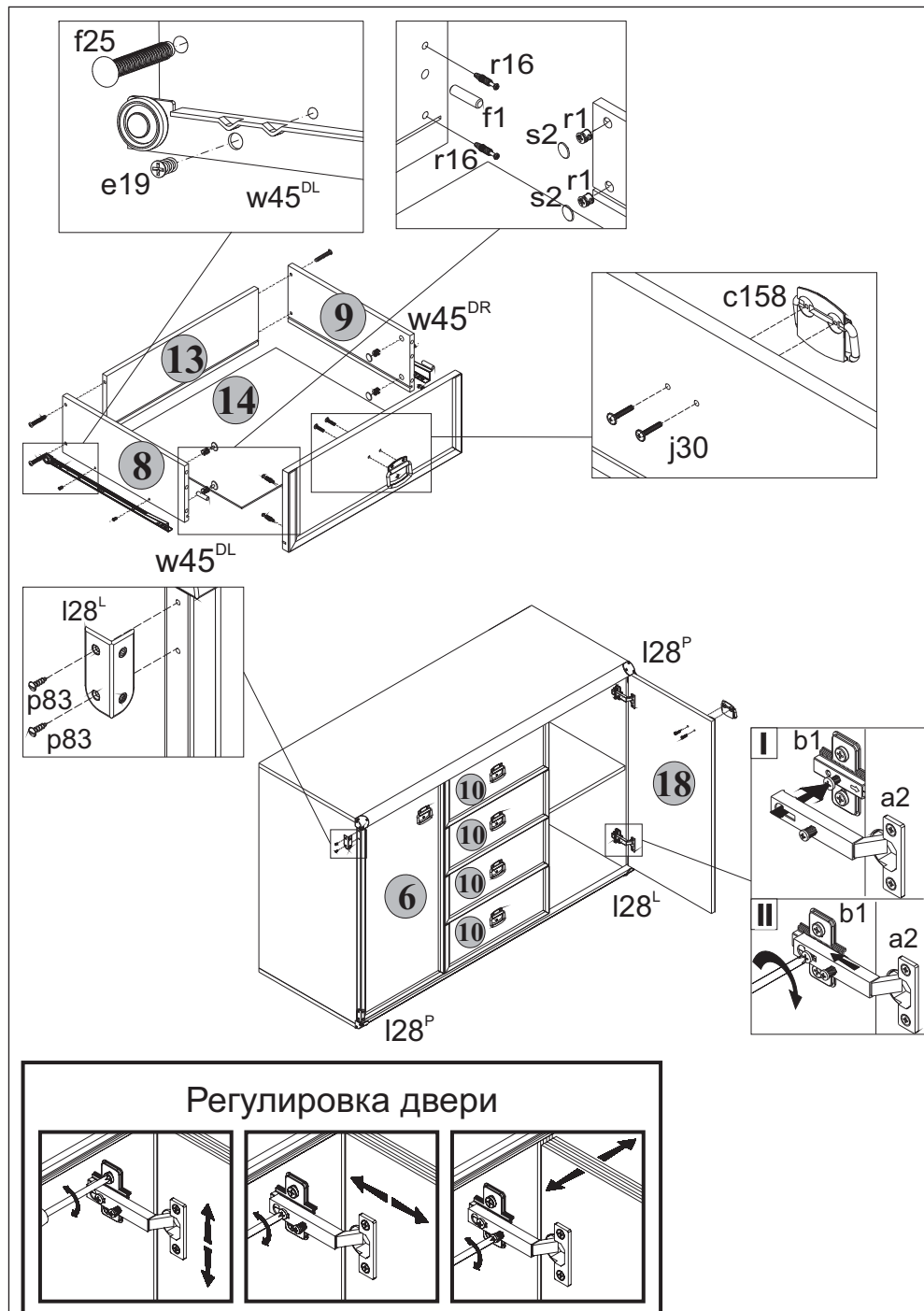

Рис. 3

стенок средних **3** и **4** вбить деревянные шканты **f1** (см.рис. 2).

ВНИМАНИЕ! В случае, если шкант выступает из отверстия более, чем на **10 мм**, его необходимо укоротить, т.к. возможно повреждение деталей.

5.3 В отверстия диаметром **5 мм** на правой поверхности стенки средней **3** и на левой поверхности стенки средней **4** еврошурупами **e3** закрепить направляющие роликовые **w45^{CL}** и **w45^{DL}**, пользуясь крестообразной отверткой, как показано на **рисунке 2**.

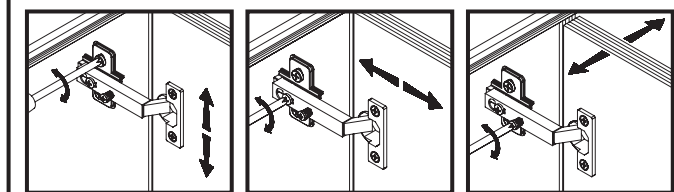
5.4 В отверстия диаметром **5 мм** на внутренних поверхностях стенок боковых **1** и **2** у фасадных кромок закрепить направляющие петель **b1**, пользуясь крестообразной отверткой, как показано на **рисунке 2**.

5.5 В оставшиеся отверстия диаметром **5 мм** на внутренних поверхностях стенок боковых **1** и **2**, а также на левой поверхности стенки средней **3** и на правой поверхности стенки средней **4** вставить полкодержатели **d1**.

5.6 На внутренних поверхностях стенок боковых **1** и **2**, а также на правой поверхности стенки средней **3** и на левой поверхности стенки средней **4** в отверстия диаметром **15 мм** вставить стяжки эксцентриковые **r1** (см.рис. 2).

5.7 В отверстия диаметром **5 мм** на нижней поверхности щита верхнего **11** вкрутить винты стяжки **r16**, пользуясь крестообразной отверткой (см.рис. 2).

5.8 В отверстия диаметром **4,5 мм** на нижней поверхности щита нижнего **5** вставить опоры полимерные **k22** (подпятники) (см.рис. 2).

5.9 Соединить детали **1, 2, 3, 4** и **11**, как показано на **рисунке 2**, и стянуть их стяжками эксцентриковыми **r1**, пользуясь специальным ключом **z1** из комплекта фурнитуры. Стяжки эксцентриковые закрыть заглушками **s2**.

5.10 К деталям **1, 2, 3** и **4** присоединить щит нижний **5** и стянуть еврошурупами **e1**, пользуясь специальным ключом **z1** из комплекта фурнитуры (см.рис. 2).

5.11 Положить полученный корпус тумбы фасадными кромками вниз на ровную поверхность и выровнять измеряя размеры между противоположными углами по диагоналям. Размеры диагоналей должны быть равными.

5.12 Закрепить стенки задние **15** на корпусе тумбы гвоздями **l1** с шагом 80-120 мм, пользуясь молотком (см.рис. 2).

5.13 Закрепить стенку заднюю **16** на корпусе тумбы гвоздями **l1** с шагом 80-120 мм, пользуясь молотком.

5.14 К боковым кромкам на щитах нижнем **5** и верхнем **11** у передних углов шурупами **p83** закрепить накладки декоративные **l27**, пользуясь плоской отверткой, как показано на **рисунке 2**.

5.15 **ВНИМАНИЕ!** В комплекте фурнитуры имеется лента фиксирующая **n26** с шурупом **p38** и дюбель **f35** с шурупом **p17** для крепления тумбы к стене в целях предотвращения ее опрокидывания в процессе эксплуатации. Для этого необходимо в месте установки тумбы разметить и просверлить с помощью электродрели отверстие диаметром **10 мм** в стене на **20-30 мм** ниже верхней поверхности верхнего щита **11** напротив соединения стенок задних, забить с помощью молотка дюбель **f35** в отверстие в стене, закрепить ленту фиксирующую шурупом **p38** к тыльной кромке щита верхнего **11** тумбы, завернуть шуруп **p17** в дюбель **f35** сквозь отверстие в ленте фиксирующей **n26**. **Невыполнение данного пункта может привести к опрокидыванию тумбы во время эксплуатации.**

Во избежание травматизма при проведении операции сверления будьте внимательны и осторожны.

5.16 В отверстия диаметром **8 мм** на передних кромках стенок боковых **8** и **9** корпусов выдвижных ящиков вбить деревянные шканты **f1** (см.рис.3).

ВНИМАНИЕ! В случае, если шкант выступает из отверстия более, чем на **10 мм**, его необходимо укоротить, т.к. возможно повреждение деталей.

5.17 В отверстия диаметром **15 мм** на внутренних поверхностях стенок боковых **8** и **9** корпусов выдвижных ящиков вставить стяжки эксцентриковые **r1** (см.рис.3).

5.18 В отверстия диаметром **5 мм** на внутренних поверхностях панелей передних **10** ящиков выдвижных с помощью крестообразной отвертки вкрутить винты стяжки **r16** (см.рис.3).

5.19 Соединить детали **8, 9** и **13** с помощью шкантов-дюбелей **f25** и вставить в пропилы на боковых и задних стенках собранных коробов ящиков донья **14**.

5.20 Соединить панели передние **10** с корпусами ящиков выдвижных и затянуть стяжки эксцентриковые **r1**, пользуясь специальным ключом **z1**. Закрепить стяжки эксцентриковые заглушками **s2** (см.рис.3).

5.21 Перевернуть ящики выдвижные дном вверх и закрепить на боковых стенках **8** и **9** ящиков еврошурупами **e19** направляющие **w45^{DL}** и **w45^{DR}**, как показано на **рисунке 3**.

5.22 В отверстия диаметром **5 мм** на внутренних поверхностях панелей передних **10** вставить

3 Комплектность изделия

Таблица 1











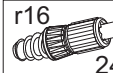
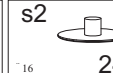

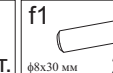
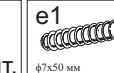

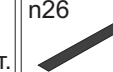

Поз. дет.	Код детали	Наименование элемента	Габаритные размеры, мм			Кол-во, шт.	Номер пакета
			Длина	Ширина	Толщина		
1	S31-115	Стенка боковая левая	832	466	16	1	1/3
2	S31-116	Стенка боковая правая	832	466	16	1	1/3
3	S31-119	Стенка средняя левая	832	466	16	1	1/3
4	S31-120	Стенка средняя правая	832	466	16	1	1/3
5	S31-216	Щит нижний	1300	491	32	1	2/3
11	S31-217	Щит верхний	1300	491	32	1	2/3
12	S31-312	Полка вкладная	374	461	16	2	1/3
6	S31-016	Дверь	792	396	19	1	3/3
18	S31-017	Дверь	792	396	19	1	3/3
10	S31-018	Панель ящика выдвижного	496	196	19	4	3/3
8	S31-504	Стенка боковая ящика	350	140	16	4	1/3
9	S31-505	Стенка боковая ящика	350	140	16	4	1/3
13	S31-511	Стенка задняя ящика	427	140	12/16/18	4	1/3
14	S31-912	Дно ящика	442	348	3	4	1/3
15	S31-913	Стенка задняя	856	397	3	2	1/3
16	S31-937	Стенка задняя клеенная	856	499	3	1	1/3
17		Комплект фурнитуры				1	1/3

ВНИМАНИЕ:

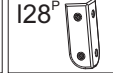
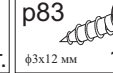
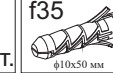
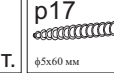
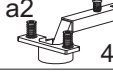
В случае обнаружения брака, необходимо указать эту деталь в данной инструкции и обратиться в пункт продажи.

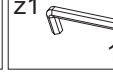
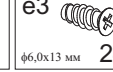
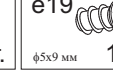
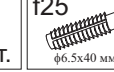
Изделие поставляется в торговую сеть в разобранном виде.

4 Состав комплекта фурнитуры

r1  φ15x12мм #16 24шт.	r16  #16 24шт.	s2  #16 24шт.	c158  #32 6шт.	f1  φ8x30 мм 24шт.	e1  φ7x50 мм 8шт.
d1  φ5x17 мм 8шт.	k22  φ15 8шт.	j30  M4x22 мм 12шт.	p38  φ3,5x16 мм 1шт.	n26  1шт.	l1  90шт.
l27  4шт.	l28 ^L  2шт.	l28 ^P  2шт.	p83  φ3x12 мм 16шт.	f35  φ10x50 мм 1шт.	p17  φ5x60 мм 1шт.
a2  4шт.	b1  4шт.	z1  1шт.	e3  φ6,0x13 мм 24шт.	e19  φ5x9 мм 16шт.	f25  φ6,5x40 мм 16шт.
w45 ^{CL}  350 мм 4шт.	w45 ^{CR}  350 мм 4шт.	w45 ^{DL}  350 мм 4шт.	w45 ^{DR}  350 мм 4шт.		

5 Последовательность сборки

ВНИМАНИЕ! При сборке мебели следует избегать неосторожных ударов и излишних усилий.

5.1 Вскрыть упаковку, аккуратно разложить детали на ровной поверхности.

5.2 В отверстия диаметром **8 мм** на верхних и нижних кромках стенок боковых **1** и **2**, а также

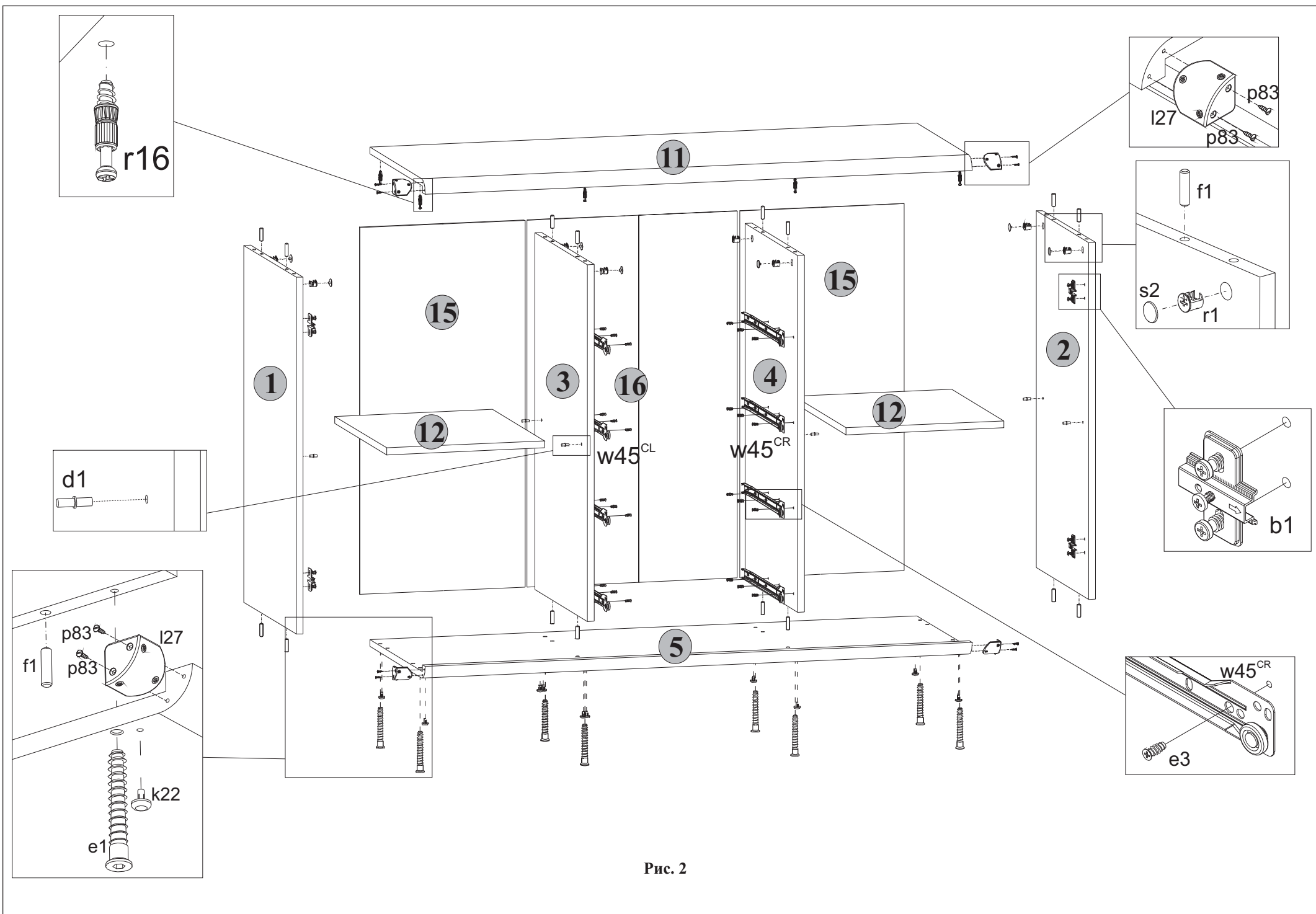

Рис. 2