

Инструкция по сборке

Набор мебели
“ИНДИАНА”

Тумба JKUF 120

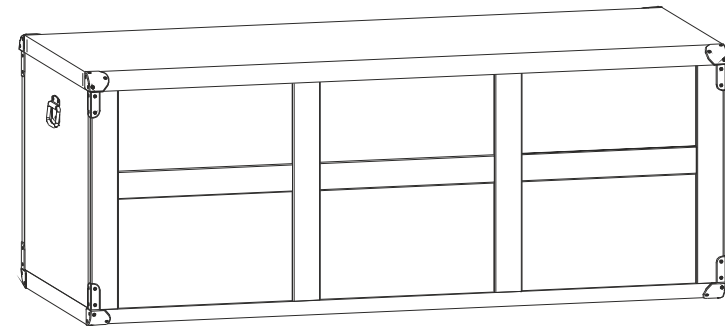

Дата изготовления

Штамп ОТК

Дата продажи

Штамп магазина

ИООО “БРВ-Брест”

Республика Беларусь, г. Брест, ул. Янки Купалы, 1В-1, каб. 216
тел/факс (+375162) 27-89-04



BLACK RED WHITE

Настоящая "Инструкция по сборке" распространяется на изделие Тумба JKUF 120, входящее в состав набора мебели «ИНДИАНА» и содержит указания, необходимые для **правильной и безопасной** сборки и эксплуатации изделия.

1 Назначение изделия

1.1 Изделия, входящие в состав набора мебели «ИНДИАНА» предназначены для оборудования интерьера жилых комнат в помещениях с относительной влажностью воздуха от 45 до 70%.

1.2 Изделия набора гармонично вписываются в интерьер помещения и создают ощущение уюта и комфорта.

2 Общий вид и габаритные размеры изделия

Тумба JKUF 120



Рис. 1

3 Комплектность изделия

Таблица 1

Поз. дет.	Код детали	Наименование элемента	Габаритные размеры, мм			Кол-во, шт.	Номер пакета
			Длина	Ширина	Толщина		
1	S31-154/A	Стенка боковая	446	403	16	2	1/2
2	S31-156/A	Стенка передняя	1193	403	22	1	1/2
3	S31-157/A	Плита задняя	1193	403	16	1	1/2
4	S31-213A	Щит верхний	1200	490	32	1	2/2
5	S31-214	Щит нижний	1193	486	19	1	2/2
6		Комплект фурнитуры				1	1/2
7		Руководство по эксплуатации				1	1/2

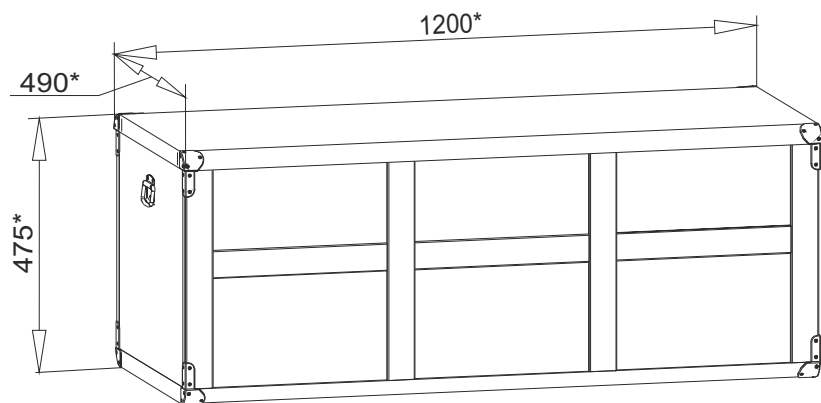
ВНИМАНИЕ:

В случае обнаружения брака, необходимо указать эту деталь в данной инструкции и обратиться в пункт продажи.

5.15 Закрепить газовые кронштейны **m25⁶** на шарнирных элементах **m25⁹**, как показано на **рисунке 2**.

5.16 Навесить щит верхний **4** на корпус тумбы, совместив петли шарнирные **a2** с направляющими петель **b1** (**см.рис.2**). При необходимости отрегулировать положение щита верхнего вращая регулировочные винты, как показано на **рисунке 2**.

5.17 К боковым кромкам на щите верхнем **4** у передних и задних углов шурупами **p83** закрепить наклейки декоративные **I27**, пользуясь плоской отверткой, как показано на **рисунке 2**.

5.18 В отверстия диаметром **5 мм** на внутренних поверхностях стенок боковых **1** вставить шурупы **j30**, снаружи совместить отверстия ручек **c158** с резьбой шурупов и завернуть шурупы **j30** пользуясь крестообразной отверткой удерживая ручки.

6 Рекомендации по эксплуатации и обслуживанию

Качество и комплектность изделия рекомендуется проверять в магазине при покупке в распакованном виде. Сборка изделия должна производиться в порядке, изложенном в настоящей инструкции. В процессе эксплуатации изделий необходимо периодически затягивать ослабленные винтовые соединения, а также эксцентриковые стяжки.

В случае установки изделий мебели в непосредственной близости от нагревательных и отопительных приборов их поверхности во время эксплуатации должны быть защищены от нагрева. Тем-пература нагрева элементов мебели не должна превышать +40 °С.

В случае необходимости перемещения изделия по квартире перед его перестановкой, необходимо полностью освободить его от груза. Во избежании поломки имеющихся опор передвигание производить приподнимая изделие над уровнем пола.

Удаление пыли с изделий следует производить слегка влажной мягкой салфеткой. Во избежании коробления деталей и изменения цвета изделия следует избегать установки мебели на прямых солнечных лучах.

При эксплуатации мебельной продукции необходимо исключить попадание воды и иных жидкостей на элементы изделий мебели.

При эксплуатации изделий набора ЗАПРЕЩАЕТСЯ:

- в процессе сборки и эксплуатации изделий набора становиться ногами на верхние щиты, полки, спинки кровати и ламели основы матрасной;
- применять химические чистящие средства для уборки мебели.

Гарантии изготовителя

1. Гарантийный срок эксплуатации изделия - 24 месяца со дня продажи магазином. В период гарантийного срока изготовитель гарантирует ремонт изделий или их замену, если потребителем не нарушены правила эксплуатации.











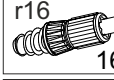
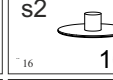

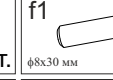
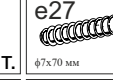
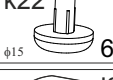
2. Претензии предъявляются потребителем непосредственно в торгующую организацию, в которой была приобретена мебель, предъявив настоящую "Инструкцию по сборке" и копию товарного чека.

3. Изделие **Тумба JKUF 120**, входящее в состав набора мебели "ИНДИАНА", соответствует требованиям ТР ТС 025/2012.

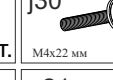
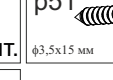
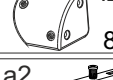
4. Срок службы мебели - 5 лет.

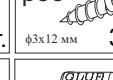
5. Предприятие-изготовитель оставляет за собой право вносить изменения в конструкцию изделия, не ухудшая его конструктивные и эксплуатационные характеристики.

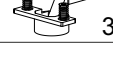
4 Состав комплекта фурнитуры

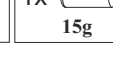
r1  φ15x12мм #16 16шт.	r16  16шт.	s2  16шт.	c158  32 мм 2шт.	f1  φ8x30 мм 14шт.	e27  φ7x70 мм 4шт.
k22  φ15 6шт.	m25 ⁶  80 N 2шт.	m25 ²  2шт.	m25 ⁹  2шт.	j30  M4x22 мм 4шт.	p51  φ3,5x15 мм 8шт.
I27  8шт.	I28 ^L  4шт.	I28 ^P  4шт.	p83  φ3x12 мм 32шт.	o21  СИЛИКОН 3шт.	
a2  3шт.	b1  3шт.	z1  1шт.	1x  15g y1 ¹		

5 Последовательность сборки

ВНИМАНИЕ! При сборке мебели следует избегать неосторожных ударов и излишних усилий.

5.1 Вскрыть упаковку, аккуратно разложить детали на ровной поверхности.

5.2 В отверстия диаметром **8 мм** на передних, задних и нижних кромках стенок боковых **1**, на нижней кромке стенки передней **2**, на нижней кромке плиты задней **3** вбить деревянные шканты **f1** (**см.рис. 2**).

ВНИМАНИЕ! В случае, если шкант выступает из отверстия более, чем на **10 мм**, его необходимо укоротить, т.к. возможно повреждение деталей.

5.3 На внутренних поверхностях стенок боковых **1** в отверстия диаметром **3 мм** (кернения) шурупами **p51** закрепить шарнирные элементы **m25²** газовых кронштейнов **m25⁶**, пользуясь крестообразной отверткой (**см.рис.2**).

5.4 На внутренних поверхностях стенок боковых **1** в отверстия диаметром **15 мм** вставить стяжки эксцентриковые **r1** (**см.рис. 2**).

5.5 На внутренней поверхности плиты задней **3** в отверстия диаметром **5 мм** у верхней кромки закрепить направляющие петель **b1**, пользуясь крестообразной отверткой, как показано на **рисунке 2**.

5.6 В оставшиеся отверстия диаметром **5 мм** на внутренней поверхности плиты задней **3**, в отверстия диаметром **5 мм** на внутренней поверхности стенки передней **2**, а также в отверстия диаметром **5 мм** на верхней поверхности щита нижнего **5** вкрутить винты стяжки **r16**, пользуясь крестообразной отверткой (**см.рис. 2**).

5.7 В отверстия диаметром **4,5 мм** на нижней поверхности щита нижнего **5** вставить опоры полимерные **k22** (подпятники) (**см.рис. 2**).

5.8 Соединить детали **1**, **2** и **3**, как показано на **рисунке 2**, и стянуть их стяжками эксцентриковыми **r1**, пользуясь специальным ключом **z1** из комплекта фурнитуры. Стяжки эксцентриковые закрыть заглушками **s2**.

5.9 К стенкам боковым **1**, стенке передней **2** и плите задней **3** присоединить щит нижний **5** стянуть еврошурупами **e1**, пользуясь специальным ключом **z1** из комплекта фурнитуры (**см.рис. 2**).

5.10 К боковым кромкам на щите нижнем **5** у передних и задних углов шурупами **p83** закрепить наклейки декоративные **I27**, пользуясь плоской отверткой, как показано на **рисунке 2**.

5.11 К боковым кромкам на стенке передней **2** и на плите задней **3** у верхних и нижних углов шурупами **p83** закрепить наклейки декоративные **I28^P** и **I28^L**, пользуясь плоской отверткой, как показано на **рисунке 2**.

5.12 Положить щит верхний **4** верхней поверхностью вниз на ровную поверхность. Закрепить на щите верхнем **4** петли шарнирные **a2**, пользуясь крестообразной отверткой (**см.рис.2**).

5.13 На внутренней поверхности щита верхнего **4** у передних углов наклеить подкладки силиконовые **o21**, соблюдая расстояния, указанные на **рисунке 2**.

5.14 На внутренней поверхности щита верхнего **4** шурупами **p51** закрепить шарнирные элементы **m25⁹**, газовых кронштейнов **m25⁶**, пользуясь крестообразной отверткой (**см.рис.2**).



Рис. 2

Регулировка верхнего щита



Установка газового кронштейна

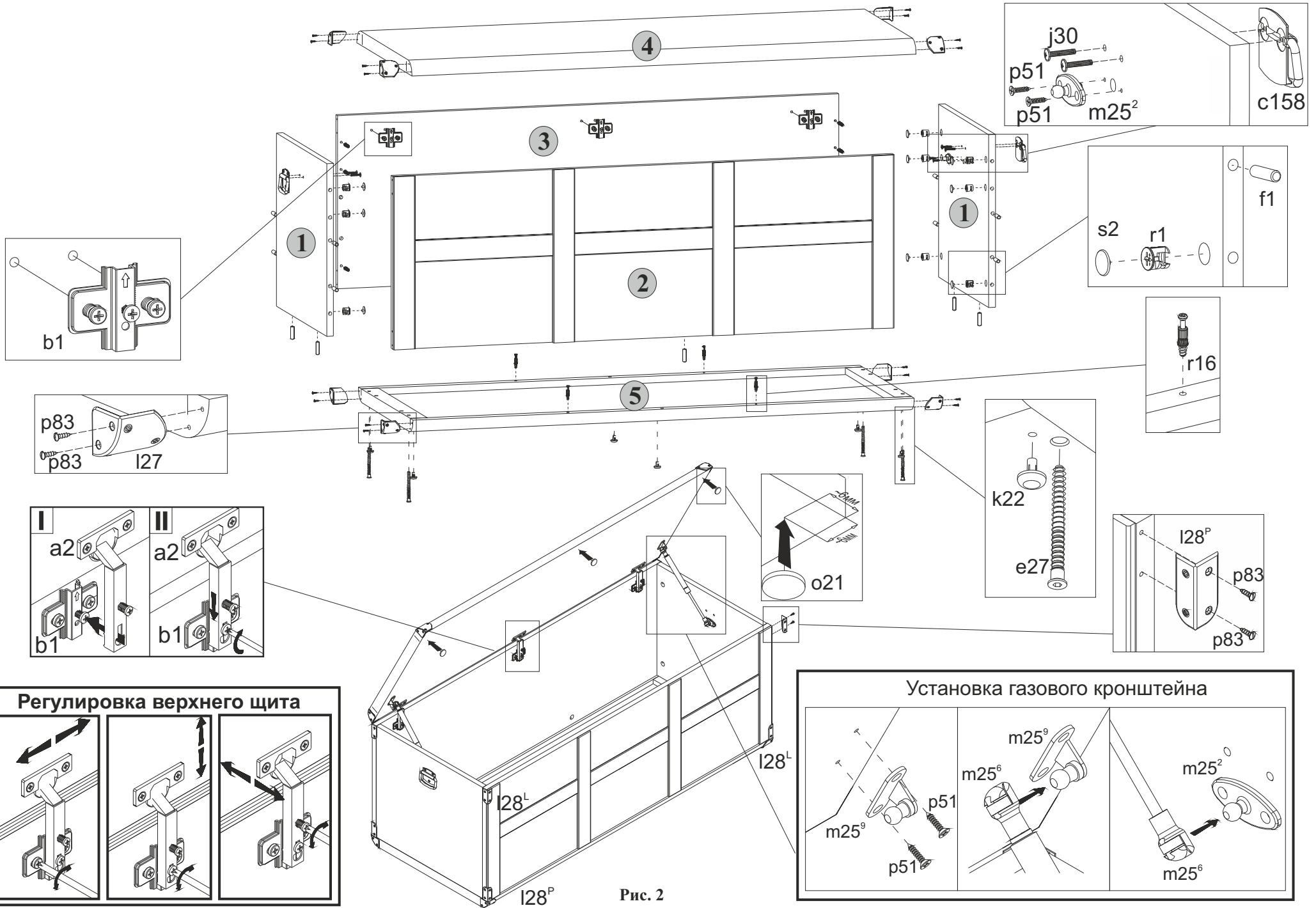
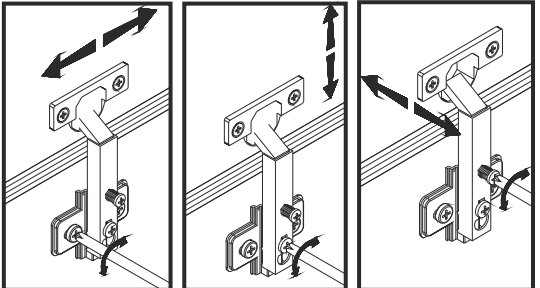